



# indurama

## MANUAL DEL USUARIO

### LAVADORA

### LRI-19CRI

### LRI-21CRI

### Importante

Antes de operar su electrodoméstico lea cuidadosamente este manual de instrucciones, de ello depende la vigencia de la garantía.

El uso correcto de este artefacto prolongará la vida útil del mismo.

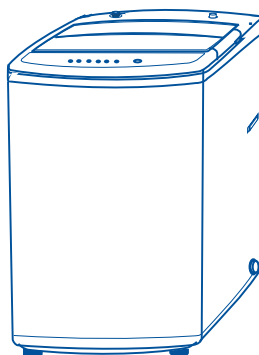

**Antes de usar su lavadora, lea este manual cuidadosamente y consévelo para futuras consultas.**

### **Lea este manual**

En el interior encontrará muchos consejos útiles sobre cómo utilizar y mantener correctamente su lavadora. Sólo un poco de cuidado preventivo de su parte puede ahorrarle mucho tiempo y dinero durante la vida útil de su lavadora. Encontrará muchas respuestas a problemas comunes en la tabla de consejos para resolver problemas. Revise primero esta sección y probablemente no necesite llamar a servicio técnico.

## Contenidos

Seguridad y precauciones	2
Instalación	5
Preparación antes del lavado	7
Identificación de las partes	8
Instrucciones sobre el uso del panel	9
Inicio rápido	11
Lavado principal	12
Otros programas	13
Otras funciones	14
Instrucciones para el uso del bloqueo para niños	15
Limpieza y mantenimiento de la lavadora	15
Identificación de problemas	17
Solución de problemas	18
Especificaciones técnicas	18

## Seguridad y Precaución

- Este artefacto no está diseñado para ser utilizado por personas (incluidos niños) con capacidades físicas, sensoriales o mentales reducidas, o con falta de experiencia y conocimiento, a menos que hayan recibido instrucciones sobre el uso del artefacto por parte de una persona responsable de su seguridad.
- Los niños deben ser supervisados para asegurarse de que no jueguen con el aparato.
- Si el cable de alimentación está dañado, debe ser reemplazado por personal de servicio técnico con el fin de evitar cualquier riesgo y peligro.
- Se deben utilizar los juegos de mangueras suministrados con la lavadora y los juegos de mangueras viejas no deben ser reutilizados.
- No conecte la válvula de agua fría para el suministro de agua caliente, la especificación roja es para el agua caliente, y la azul es para el agua fría.

- La lavadora posee aberturas en la parte baja, las cuales no deben ser obstruidas por alfombras en caso de colocar el producto sobre esta superficie.
- Este aparato es para uso en interiores.

Asegúrese de cumplir con lo siguiente para evitar daños físicos personales, a la propiedad y a terceros:



### **Advertencia**

Este signo indica que una lesión grave se puede producir.



Este signo significa "preste atención", y esta imagen se mostrará para los elementos que necesitan atención.



Este signo significa "prohibido", y la imagen se presenta para las acciones que no se deben realizar.



Este signo significa "debe hacerlo", y la imagen se presenta para las acciones que deben realizarse.



## Advertencia

Por favor, no ensamblar ni desensamblar la máquina sin autorización.



No desensamblar



Por favor, no introduzca la mano y ni saque la ropa del tambor antes de que se haya detenido completamente luego de terminado el centrifugado.



No tocar



No instale la lavadora en un lugar húmedo o propenso a la lluvia para evitar descargas eléctricas, incendios, malfuncionamiento o deformación de la lavadora.



No humedad



No rocíe agua directamente a la lavadora para limpiar.



No enjuague



Para evitar accidentes, no deje que los niños se suban en la lavadora o jueguen cerca del tambor en funcionamiento.



Prohibido

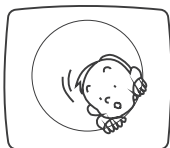

No lave ropa que esté manchada con kerosene, gasolina, alcohol u otras sustancias inflamables.



Prohibido



No conecte un cable de alimentación dañado para evitar cortocircuitos o fuego.



Prohibido

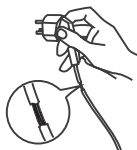

Limpie la suciedad y el polvo del enchufe a menudo para evitar la falta de contacto con la fuente de alimentación.



Se recomienda desconectar del enchufe si la lavadora no se está usando.



Retire el enchufe

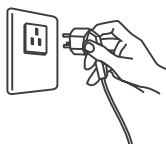

Para evitar una descarga eléctrica resultante de una fuga de corriente, por favor, conecte el cable a tierra del enchufe correctamente.



Conectar a tierra

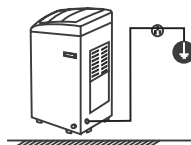

Introduzca firmemente el enchufe cuando vaya a utilizar el producto.

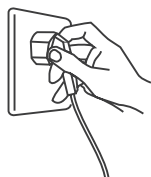

No coloque materiales inflamables como velas, incienso para mosquitos, cigarrillos o fuentes de calor como cocinas eléctricas, calefactores, etc., sobre la lavadora.



Utilice la fuente de alimentación correcta.

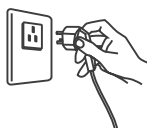

No inserte ni desenchufe el cable con las manos mojadas para evitar una descarga eléctrica.



Prohibido manos mojadas

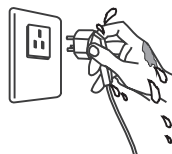



## PRECAUCIÓN

Asegúrese de que la manguera de entrada de agua esté conectada y que el grifo esté abierto antes del lavado.

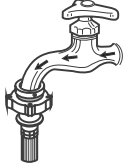

La temperatura del agua no debe exceder de 50°C cuando se lava con agua tibia.



Prohibido



No sustituya el cable de alimentación de corriente por su cuenta.



Prohibido



No se debe sentar a niños o colocar peso en la tapa de la lavadora.



Prohibido



No tire del cable para desconectar la lavadora.



No se recomienda lavar ropa muy grande como edredones, ropa impermeable o similares.



Prohibido



# INSTALACION DE LA MANGUERA DE INGRESO DE AGUA

## Retirando el embalaje

Retire el embalaje y saque la base de la parte baja.

Abra la tapa de la lavadora y saque los accesorios.

Si se pone en funcionamiento la lavadora con los accesorios adentro o la espuma puede causar daños graves en el producto.

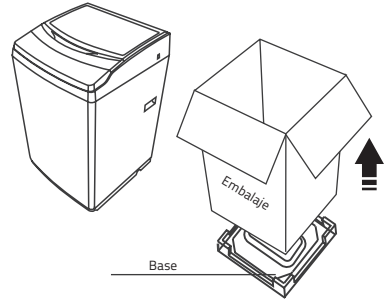

## INSTALACION DE LA MANGUERA DE INGRESO DE AGUA

Para proceder con la instalación lo ideal es tener un caño tipo jardinero de entrada 1/2" y salida 3/4" para evitar así la compra de accesorios adicionales para adaptar la entrada de agua. Utilizando el caño tipo jardinero la instalación se realiza solamente enroscando las mangueras (Ver Imagen 1), se puede optar por comprar los accesorios y seguir los pasos de instalación que a continuación se detallan (Ver Imagen 2).

IMAGEN 1



IMAGEN 2



Los accesorios para la instalación de la entrada de agua son el conector adaptador y el conector rápido.



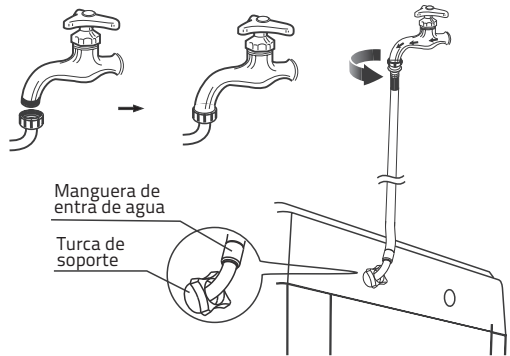
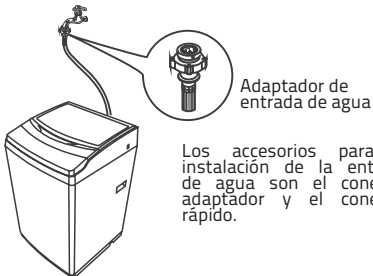
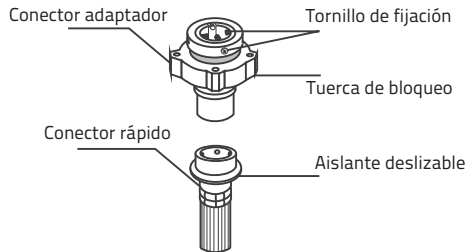

## INSTALACION DE LA MANGUERA DE INGRESO DE AGUA

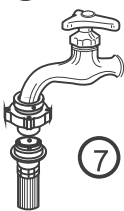
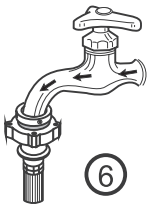
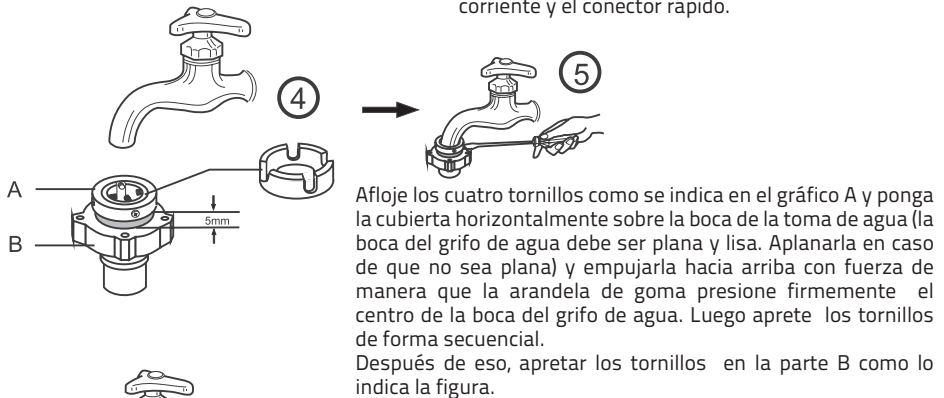
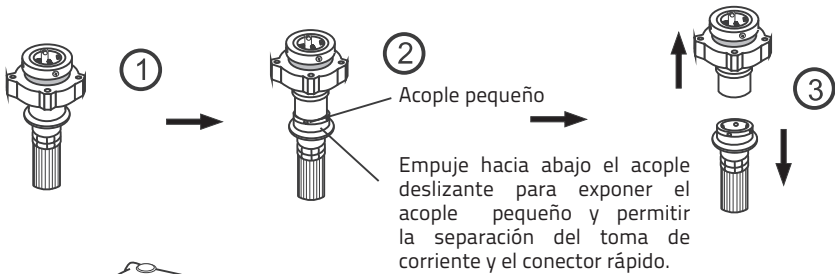

La conexión consiste en dos partes (referencia A y B). Antes de la instalación ambas partes se deben desatornillar unos 5 mm, o directamente desconectarlas.

Si el agujero del grifo de agua es muy grande, retire el anillo extra de plástico de la parte A.

Conectar: Empuje hacia abajo el acople deslizante del conector rápido (4 agujeros pequeños deben quedar expuestos), insertar en la toma de conexión del agua y luego empuje hacia arriba. Soltar la conexión de la toma de agua con el conector rápido. Si es necesario la presencia de agua, basta con abrir el grifo.

Separación: Cierre el grifo de agua, empuje hacia abajo el acople deslizante del conector rápido y tire del conector rápido.

Atornille el otro extremo de la manguera de entrada de agua en la válvula de la lavadora (con anillo goma en el interior).

Nota : Al apretar la tuerca de soporte, se debe aplicar uniformemente la fuerza y no se debe girar la válvula de entrada de agua para evitar la ruptura de la tuerca.

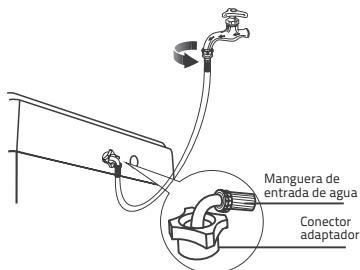

## PREPARACION ANTES DE REALIZAR EL LAVADO

### 1 Ajustar las patas niveladoras.

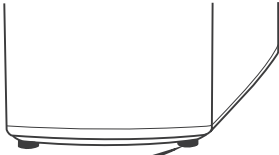

Las patas son ajustables (alargar girando son sentido horario y acortar girando en sentido anti horario). Ajustar ligeramente hasta asegurarse que las cuatro esquinas de la lavadora estén en contacto con la suelo. Si la superficie no es plana, se deben realizar correcciones en la misma caso contrario el tambor se inclinará también y puede golpear el gabinete.

### 2 Instalar la manguera de entrada de agua

Una entrada de agua.

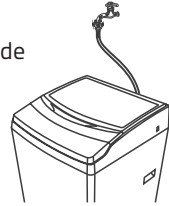

Dos entradas de agua.



### 3 Conectar a la fuente de poder.



### 4 Abrir la llave de paso.

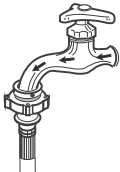

### 5 Poner la manguera de drenaje hacia abajo.

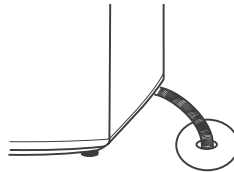

El agua se desbordará de la manguera cuando la altura de la manguera de drenaje está por debajo de los 750mm.

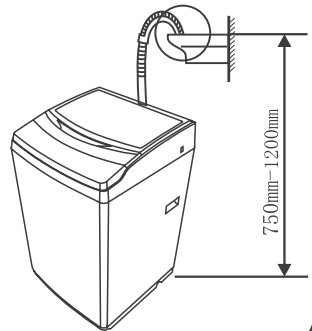

### 6 Colocar la ropa y una cantidad adecuada de detergente en el dispensador de detergente.

#### AVISO



Antes del lavado, por favor sacar monedas, llaves y otros productos de la ropa y subir cierres para evitar que la ropa y el tambor sufran daños.



# IDENTIFICACIÓN DE PARTES

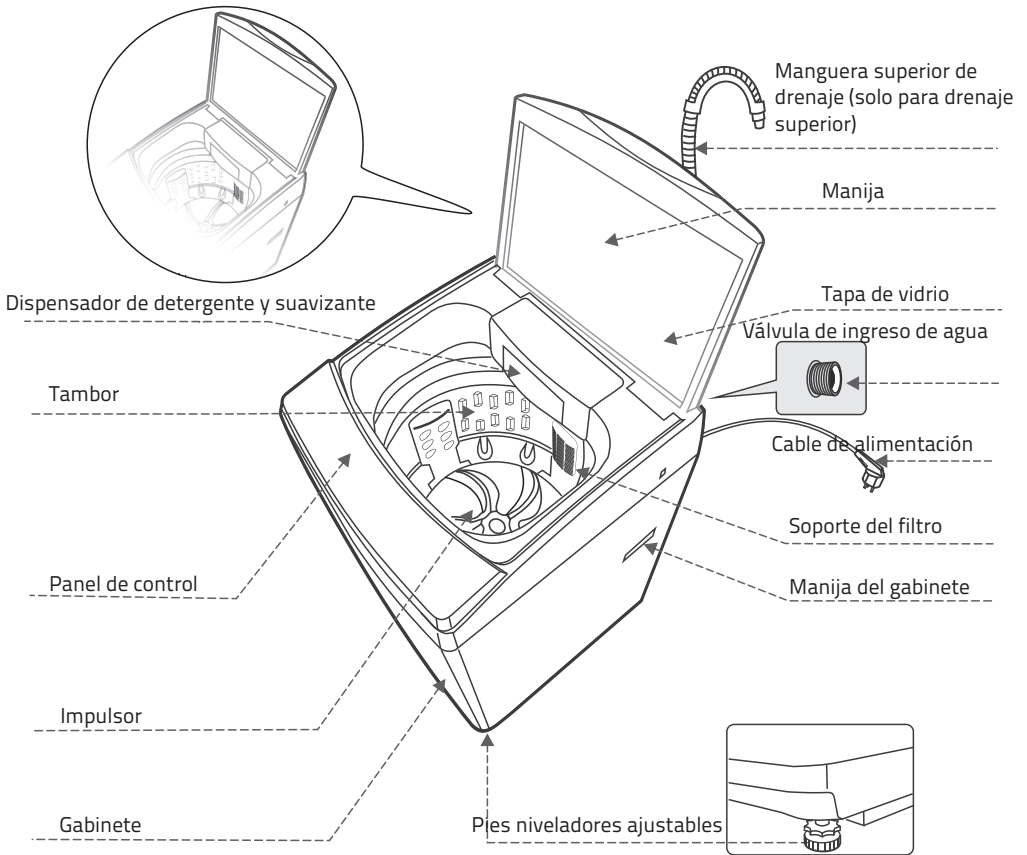

Notas: Todas las ilustraciones de este manual se dan sólo como referencia . Sus productos y accesorios pueden mostrar diferencias respecto de esas ilustraciones debido a nuestra mejora continua.

## Accesorios



Manguera de ingreso de agua:  
2 unidades

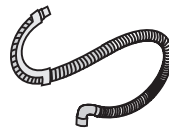

Manguera de drenaje superior (solo para drenaje superior)

# Instrucciones para el uso del panel de control

Revisar que la máquina este nivelada

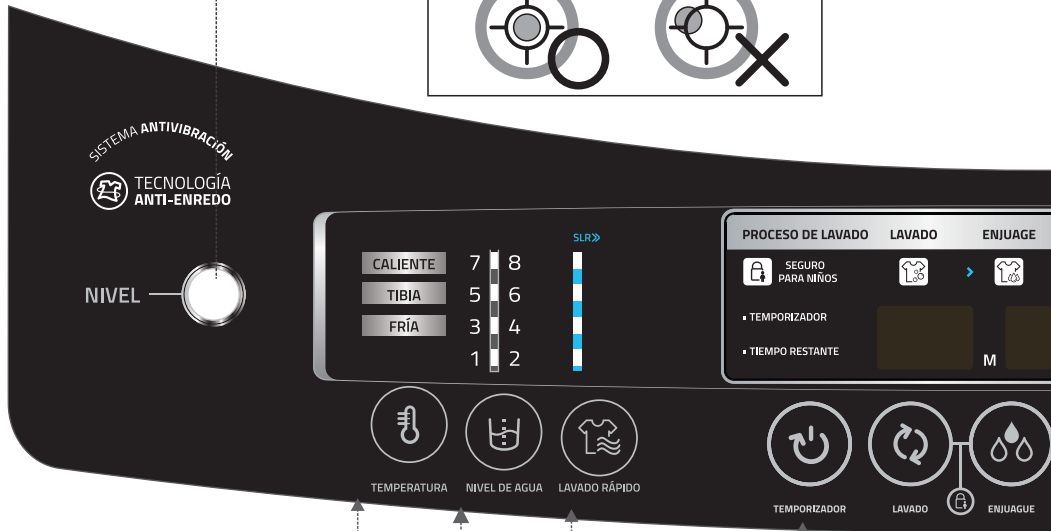

## TEMPERATURA

Presionar para seleccionar la temperatura del agua.

## NIVEL DE AGUA

Luego de la selección de programa, presionar el botón de nivel de agua para seleccionar el nivel adecuado para el lavado en caso de que se considere que el nivel de agua establecido no es el correcto. También se utiliza la opción cuando el usuario quiere realizar un lavado sin programa estableciendo los parámetros para cada proceso: Lavado, enjuague y centrifugado.

## TEMPORIZADOR

Presionar para seleccionar el tiempo de retraso en el que se quiere que la lavadora comience a trabajar a manera de temporizador.

## SISTEMA DE LAVADO RÁPIDO (SLR)

Luego de la selección de un programa, el usuario puede presionar el botón SLR (la luz se encenderá) para comenzar con la función, haciendo el programa de lavado más corto y eficiente. Presione nuevamente el botón para cancelar esta función.



indurama



#### BOTÓN DE ENCENDIDO

- Encendido y Apagado
- Apagado automático

#### PROGRAMAS

Se selecciona el programa de acuerdo a sus necesidades de lavado.

#### BOTÓN DE INICIO / PAUSA

Después de la selección del programa, pulse el botón para iniciar el ciclo de lavado. Pulse este botón para hacer una pausa y reanudar el ciclo de lavado.

#### BLOQUEO

Luego de presionar el botón de inicio/pausa, se presiona el botón de lavado y enjuague al mismo tiempo para activar el seguro para niños bloqueando el panel. Si desea cancelar el seguro vuelva a presionar los dos botones al mismo tiempo. La función de seguro para niños sólo se activa una vez que el programa ha sido seleccionado.

#### LAVADO - ENJUAGUE - CENTRIFUGADO

Luego de seleccionar el programa de lavado, el tiempo de lavado, enjuague y centrifugado vienen predeterminados para cada programa. Pero también puede seleccionar los parámetros de acuerdo a sus requerimientos.

## INICIO RÁPIDO

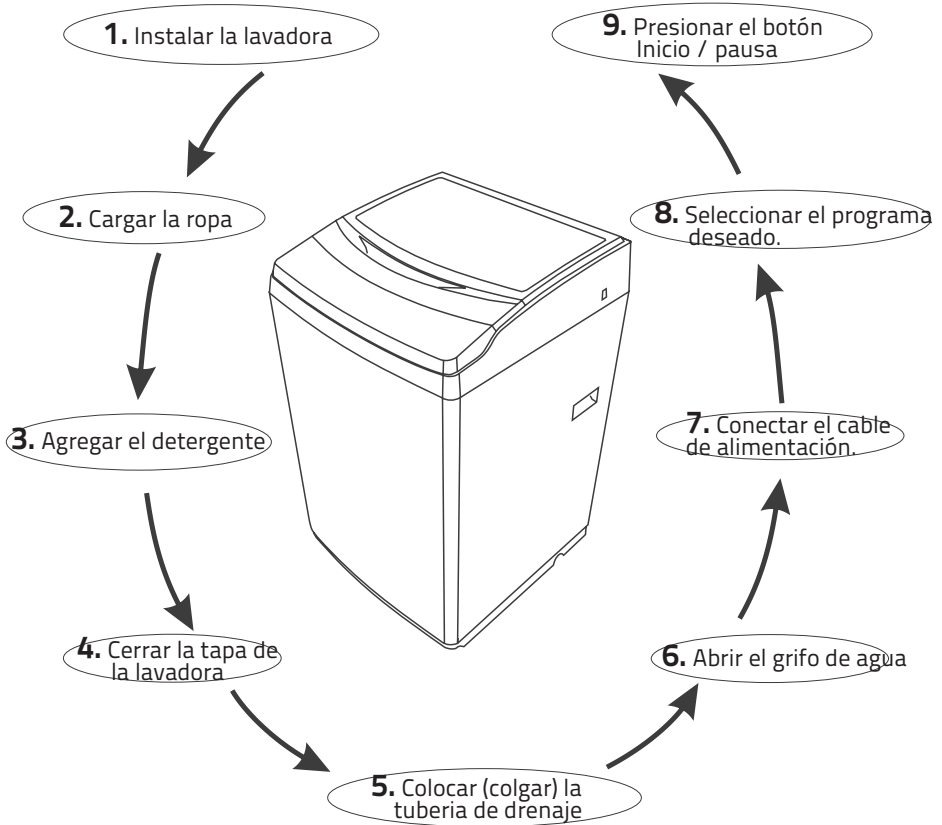

### Selección del Programa

1. Presionar el botón de encendido
2. Seleccionar la cantidad adecuada de agua o el programa a utilizar.
3. Presionar el botón de Inicio/Pausa

### FINALIZACIÓN DEL PROGRAMA

- Cuando termina de trabajar en el programa seleccionado, se escuchará un pitido continuo 6 veces y luego la lavadora se apagará automáticamente.
- Cierre el grifo de agua.
- Se recomienda desconectar el producto luego del concluido el proceso de lavado, a pesar de que el producto se apague automáticamente.

# PRINCIPAL PROGRAMA DE LAVADO

## Programa Normal

Este programa es el más sencillo, cómodo y más comúnmente utilizado.

1. Presione el botón de encendido.
2. Presione el botón Programas para seleccionar el Programa Normal que es el primer programa en el que se encenderá la luz.
3. Presione el botón de Inicio/Pausa.

## Función sólo de Enjuague

1. Presione el botón de encendido.
2. Presione el botón de enjuague para seleccionar cuantas veces se desea hacer el enjuague.
3. Presione el botón centrifugado para ajustar el tiempo a 0 minutos.
4. Presione el botón de Pausa/Inicio.

## Función sólo de Centrifugado

1. Presionar el botón de encendido.
2. Presionar el botón centrifugado para seleccionar el tiempo en el que se desea realizar el centrifugado.
3. Presionar el botón de Inicio/Pausa.

## Programación Personalizada

- El usuario puede seleccionar libremente cualquier combinación entre lavado, enjuague y centrifugado según su necesidad.

### Funcionamiento:

- Presione continuamente el botón de lavado para seleccionar el tiempo de lavado.
- Presione continuamente el botón de enjuague para seleccionar el tiempo de enjuague.
- Presione continuamente el botón de centrifugado para seleccionar el tiempo de centrifugado.



## CONSIDERACIONES IMPORTANTES

- Cierre la tapa cuando la lavadora está en funcionamiento, caso contrario, dejará de funcionar automáticamente y se presentará una alarma de error. En el caso de los modelos LRI-19CRI y LRI-21CRI, una vez que empieza el funcionamiento las tapas no se podrán abrir manualmente, ya que cuentan con un seguro interno.
- La lavadora no funcionará si el nivel de agua no alcanza el nivel establecido.
- Si una vez presionado el botón de encendido, no se presiona el botón de Inicio/Pausa la lavadora no empezará a funcionar y se apagará después de 10 minutos.

## OTROS PROGRAMAS

### 1 .DELICADO

El flujo de agua no es muy fuerte. Se utiliza para lavar prendas de lana, ropa fina o ropa no tan sucia y delicada.

### 2.REMOJO

El programa de remojo utiliza un fuerte flujo de agua similar al del programa de lavado normal. La ropa permanece en remojo por 30 minutos antes de iniciar el proceso de lavado. Este programa se utiliza para lavar ropa con más suciedad.

### 3.PESADO

Utilice este programa para lavar la ropa de trabajo pesada como Jeans, mantas y edredones.

### 4. RÁPIDO

Se utiliza para lavar ropa ligeramente sucia con solo uno ciclo de enjuague.

### 5. MEMORIA

El programa recuerda todos los parámetros que el usuario haya establecido.

### 6. AIR DRY

Este programa utiliza el aire generado por la rotación del tambor a alta velocidad de manera que una vez terminado el programa la ropa se encuentra menos húmeda reduciendo el tiempo de secado.

### 7. LIMPIEZA DE TINA

Con el uso de la lavadora es normal que queden residuos de polvo dentro del tambor debido a la contaminación y a la calidad del agua. Estos residuos pueden hacer que la ropa no salga de la lavadora completamente limpia y con manchas.

Se recomienda realizar la limpieza de tina una vez al mes.



### IMPORTANTE

- No utilizar el programa de limpieza de tina constantemente.
- Se puede incluir una pequeña cantidad de cloro para reforzar el efecto de la limpieza de tina.
- Este programa se utiliza exclusivamente para la limpieza de tina, no se debe poner ropa en la lavadora durante este proceso.



## OTRAS FUNCIONES

### SLR (SISTEMA DE LAVADO RÁPIDO)

1. Presione el botón de encendido.
2. Presione el botón de los Programas para seleccionar entre los diferentes: Normal, Suave, Remojo o Pesado.
3. Presione el botón FCS.
4. Presione el botón lavado/rápido para que el sistema SLR empiece a trabajar.

La función SLR se cancela al presionar cualquier botón con excepción de Temperatura, Nivel de Agua y Temporizador.

### Función Memoria

1. Presione el botón de encendido.
2. Presione el botón de los Programas para seleccionar el programa de Memoria.
3. Presione los botones Lavado, Remojo, Centrifugado, Temperatura y Nivel de Agua respectivamente para seleccionar los parámetros requeridos.
4. Presionar Inicio/Pausa para iniciar el programa.

La próxima vez que seleccione el programa Memoria después de encender la lavadora, el programa trabajará de acuerdo a los parámetros que fueron establecidos la última vez que se utilizó.

### ONE TOUCH (Lavado Inteligente)

Luego de encender la lavadora presione el botón Inicio/Pausa para que el programa de lavado inicie automáticamente. La función será cancelada si otros botones como Nivel de Agua, Programas, Temperatura o una de las funciones (Lavado, Centrifugado y Remojo) son presionadas antes. La función tampoco funcionará si existe agua en el tambor. El lavado inteligente (One Touch) trabaja utilizando el programa de lavado Normal con el nivel de agua 6.

### Sistema Fuzzy

La lavadora funciona con el sistema de detección Fuzzy. El nivel de agua se selecciona de acuerdo a la cantidad de ropa que se encuentre en la lavadora. Durante la selección, la luz del Nivel de Agua parpadeará continuamente y aparecerá en la pantalla "--".

Observaciones:

El programa Rápido se encuentra establecido para trabajar con los niveles de agua 1/2/3, el programa Normal trabaja también con niveles de agua 4/5/6 y Remojo 7/8. El programa iniciará automáticamente cuando haya concluido la verificación del nivel de agua de acuerdo al peso de la ropa en el tambor.

## **INSTRUCCIONES DE LA FUNCIÓN BLOQUEO PARA NIÑOS**

Usted puede activar la función bloqueo para niños para evitar que las configuraciones establecidas sean cambiadas por los niños en caso de que presionen los botones del panel.

### **Activar el Bloqueo**

1. Presionar el botón de encendido.
2. Seleccionar el programa y presionar el botón Inicio/Pausa.
3. Presione el botón Lavado y Enjuague al mismo tiempo.

### **Desactivar el Bloqueo**

Siga el mismo procedimiento que para el bloqueo, presione el botón de Lavado y Enjuague al mismo tiempo.

#### **NOTA:**

Cuando se abre la tapa de la lavadora mientras está en funcionamiento, se escuchará una alarma que sonará continuamente. Si la puerta permanece abierta por más de 20 segundos, la lavadora drenará automáticamente toda el agua para prevenir que ocurran accidentes con niños. Esta función aplicará para las lavadoras que no tengan la tapa con seguro.

## **LIMPIEZA Y MANTENIMIENTO DE LA LAVADORA**

### **Limpeza de la válvula de entrada de agua**

Desenrosque y remueva la manguera de entrada de agua de la lavadora y limpie la válvula de entrada con un cepillo.

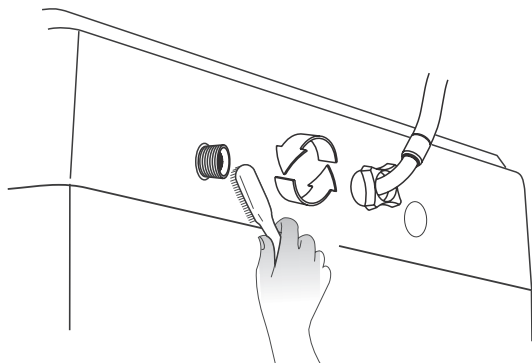

Asegúrese de desconectar el enchufe del tomacorriente antes de realizar la limpieza y mantenimiento.



## AVISO

Mantenga la lavadora limpia y realice un correcto mantenimiento para prolongar la vida útil de su electrodoméstico.

### Limpeza de filtro atrapa pelusas

La lavadora está diseñada para trabajar con una caída agua con sistema de circulación haciendo que restos de detergente y pelusas sean recolectados en el filtro atrapa pelusas. Es necesario limpiar regularmente el filtro para remover los residuos y pelusas que se quedan en el interior.

El detalle de la utilización del filtro atrapa pelusas se detalla en los gráficos que se encuentran a continuación:

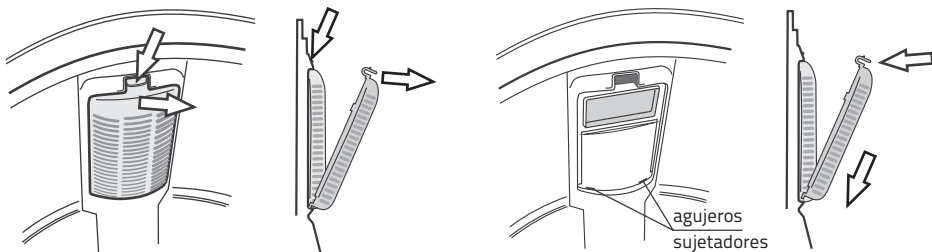

Presione el filtro hacia dentro y luego hacia afuera con lo indican las flechas. Voltee el filtro hacia afuera, retire las pelusas y lave el filtro con agua.

Una vez que se procedió con la limpieza coloque nuevamente el marco del filtro de manera que se asegure con agujeros sujetadores como se ve en el gráfico.

Los modelos LRI-19CRI y LRI-21CRI no poseen el filtro atrapa monedas ya que su estructura más grande no permite el paso de objetos hacia la bomba.

Estos modelos poseen 4 ranuras en el tambor en donde se localizarán los objetos pequeños como las monedas para que luego puedan ser retiradas por el usuario una vez concluido el ciclo de lavado.

## AVISO

Se debe hacer la limpieza del filtro atrapa monedas con una frecuencia (después de cada 30 usos) para evitar problemas de drenaje.

### LUZ INIDCADORA DEL NIVEL DE AGUA



El usuario puede seleccionar el nivel de agua de acuerdo a sus necesidades. La luz indicadora azul aparece en forma continua o parpadea de acuerdo a la opción seleccionada. La luz continua aparece para los niveles 1, 3, 5 y 7 y la luz parpadea para los niveles 2, 4, 6 y 8.

## IDENTIFICACIÓN DE PROBLEMAS COMUNES EN LA LAVADORA

Si la lavadora no está funcionando correctamente o aparecen códigos de error en la pantalla, revise las siguientes indicaciones:

<b>FALLAS</b>	<b>ACCIONES A SEGUIR</b>
No hay suministro de agua	<ul style="list-style-type: none"><li>- La lavadora puede estar apagada o el tomacorriente puede estar dañado.</li><li>- La presión de agua puede ser muy baja.</li><li>- Revise que la manguera de entrada de agua está correctamente conectada y que el grifo de agua esté abierto.</li><li>- El filtro de la manguera puede estar bloqueado por suciedad o elementos extraños.</li><li>- La válvula de entrada de agua está dañada o desgastada debido al uso.</li><li>- Revisar si se presionó el botón de Inicio/Pausa para que la lavadora empiece a trabajar.</li></ul>
La lavadora no funciona	<ul style="list-style-type: none"><li>- Revise que la lavadora no esté apagado o el enchufe no esté dañado.</li><li>- La presión de agua puede ser muy baja.</li><li>- Revise si el nivel de agua ya alcanzó el nivel requerido (la lavadora no empezará a trabajar si no alcanza el nivel de agua establecido).</li><li>- Revise que la lavadora no esté en el programa Temporizador (en este programa la lavadora no comenzará a trabajar si no se ha cumplido el tiempo de espera establecido).</li></ul>
Drenaje anormal	<ul style="list-style-type: none"><li>- Revisar que la manguera de drenaje no esté colocada en una posición muy alta.</li><li>- Revisar que la manguera no esté obstruida al final.</li><li>- Revisar si el anillo de goma interno no esté bloqueado con suciedad.</li></ul>
Centrifugada anormal	<ul style="list-style-type: none"><li>- Revise que la tapa de la lavadora esté cerrada.</li><li>- Revise que la ropa esté colocada de manera homogénea en todo el tambor y no en un solo lado.</li><li>- Revise que la lavadora esté colocada en una superficie estable y plana y no en un lugar inclinado (lugares con césped no son planos y no se recomienda su colocación en estos lugares).</li><li>- Revise si la banda no está suelta o floja.</li></ul>

Nota: Durante el proceso de centrifugado, si la carga se coloca en un solo lado del tambor, puede causar que el tambor se desequilibre y no quede correctamente balanceado, la lavadora detectará este problema y lo corregirá de inmediato (llenando con más agua). Si el problema no se corrige después de 3 intentos, esto quiere decir que la lavadora no puede corregir el desequilibrio del tambor. El usuario deberá colocar la ropa de manera homogénea en el tambor de forma manual.

## CODIGOS DE ERROR EN LA PANTALLA Y SOLUCIONES

Cuando la lavadora no trabaja correctamente, presentándose un funcionamiento anormal o un código de error en el panel, por favor revise lo siguiente:

PANTALLA	CAUSAS	SOLUCIÓN
<b>E1</b>	Alarma por error en el ingreso de agua.	Comprobar si existe suministro de agua.
<b>E2</b>	Alarma por drenaje de agua no finalizado.	Comprobar el nivel del sensor de agua.
<b>E3</b>	Alarma por tapa abierta antes del centrifugado.	Cerrar la tapa.
<b>E4</b>	Alarma por sobrecarga de ropa en un solo lado del tambor.	Balancear manualmente la ropa que se encuentra en el tambor.
<b>CL</b>	Alarma de seguro para niños tapa abierta	Apagar la lavadora por 5 segundos y reiniciar.
<b>F0-F8</b>	Cualque otra anomalía	1. Apagar el electrodoméstico por 5 segundos y reiniciar. 2. Enviar a reparación de servicio técnico.

## ESPECIFICACIONES TÉCNICAS

	LRI-19CRI	LRI-21CRI
<b>CARACTERÍSTICAS</b>		
Voltaje / frecuencia	220V/60Hz	220V/60Hz
Capacidad de lavado	19Kg	21Kg
Dimensiones (cm)	102.4*64*68.4	102.3*68.6*73
Presión de agua	0.03Mpa-0.8Mpa	0.03Mpa-0.8Mpa
Peso neto	54Kg	59Kg
Peso bruto	59Kg	64Kg
Color	Croma	Croma
Programas	8	8
Programas especiales	Lavado Rápido	Lavado Rápido
Sistema del tambor	Antivibración	Antivibración
Tecnología de lavado	Anti-enredo	Anti-enredo
Sistema de tapa	Ralentizador	Ralentizador



**indurama**

[www.indurama.com](http://www.indurama.com)